

2011

Hyötyajoneuvojen lisävalot

Lisävalot • Äärivalot • Hälytysvalot



Britax

VIGNAL

PROPLAST
FAHRZEUGBELEUCHTUNG

**PREMIER
HAZARD**
WARNING THE WORLD

KAHA

Hyötyajoneuvojen lisävalot 2010

Sisällysluettelo

Vilkkumajakat.....	3
Vilkkupaneelit Britax.....	13
Ruuhkavilkut.....	17
Vilkkupaneelit Premier Hazard.....	19
Siniset ruuhkavilkut.....	21
Sisävalot.....	23
Ajovalot ja työvalot.....	26
Takavalot ja monikammioilyhdyt.....	34
Äärivalot.....	45
Rekisterikilven valot.....	54
Heijastimet.....	56
Vignal peruutushälytin.....	57

Päivitetty 5.10.2010

Xenon vilkkumajakka 3-ruuvikiinnitys B10 Britax

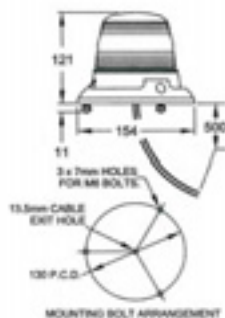

Tekniset tiedot

- 3-ruuvikiinnitys.
- Jännitealue 10V - 100V DC, 20V - 72V AC.
- Vilkkunopeus 75/min.

Tilausnumero:

61-B10.00 Xenonmajakka oranssi 12/24V 3-ruuvikiinnitys

Xenon vilkkumajakka magneettikiinnitys B14 Britax

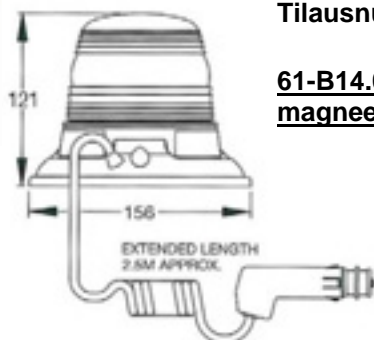

Tekniset tiedot

- Magneettikiinnitys.
- Jännitealue 10V - 100V DC, 20V - 72V AC.
- Max 80 km/h
- 2,5 m johto
- Vilkkunopeus 75/min.

Tilausnumero:

61-B14.00 Xenonmajakka oranssi 12/24V magneettikiinnitys

Xenon vilkkumajakka tappikiinnitys B15 Britax

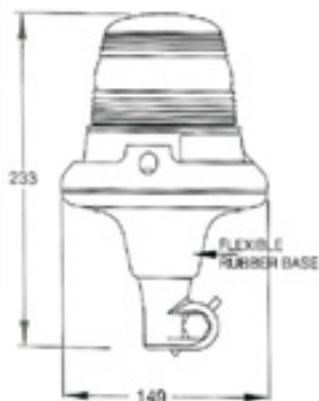

Tekniset tiedot

- Joustava tappikiinnitys.
- Jännitealue 10V - 100V DC, 20V - 72V AC.
- Vilkkunopeus 75/min.

Tilausnumero:

61-B15.00 Xenonmajakka oranssi 12/24V tappikiinnitys



Xenon vilkkumajakka 3-ruuvikiinnitys 270 Britax

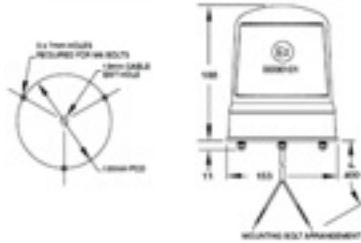

Tekniset tiedot

- 3-ruuvikiinnitys.
- Jännitealue 10V - 30V DC.
- Vilkkuntanopeus 125/min (tuplavälähdys).
- Täyttää direktiivin ECE65.

61-270.00 Xenonmajakka orans.12/24V



Xenon vilkkumajakka tappikiinnitys 272 Britax

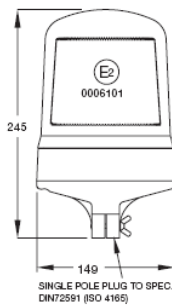

Tekniset tiedot

- Tappikiinnitys.
- Jännitealue 10V - 30V DC.
- Vilkkuntanopeus 125/min (tuplavälähdys).
- Täyttää direktiivin ECE65.

61-272.00 Xenonmajakka oranssi 12/24V tappikiinnitys



Xenon vilkkumajakka magneettikiinnitys 274 Britax

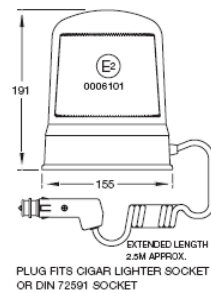

Tekniset tiedot

- Magneettikiinnitys.
- Jännitealue 10V - 30V DC.
- Vilkkuntanopeus 125/min (tuplavälähdys).
- Täyttää direktiivin ECE65.
- Max nopeus 64 km/h
- Johdon pituus 2,5 m

61-274.00 Xenonmajakka oranssi 12/24V magneettikiinnitys

Xenon vilkkumajakka 3-ruuvikiinnitys 280 Britax

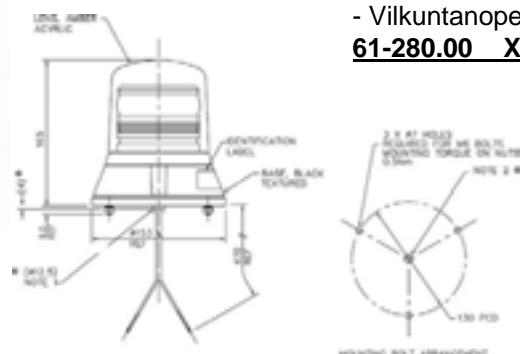

Tekniset tiedot

- 3-ruuvikiinnitys.
- Jännitealue 10V - 30V DC.
- Vilkkuntanopeus 70/min.

61-280.00 Xenonmajakka orans.12/24V

Vilkkumajakka 3-ruuvikiinnitys B20 Britax

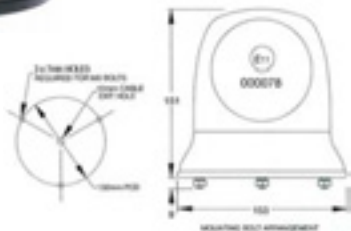

Tekniset tiedot

- 3-ruuvikiinnitys.
- Täyttää direktiivin ECE65.
- Polttimo H1 55W (12V), H1 70W (24V)
- Vilkkuntanopeus 160/min.

Tilausnumero:

61-B20.00.12V Vilkkumajakka oranssi 12V 3-ruuvikiinnitys

61-B20.00.24V Vilkkumajakka oranssi 24V 3-ruuvikiinnitys

Vilkkumajakka magneettikiinnitys B24 Britax

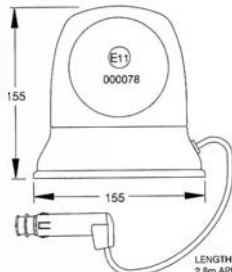

Tekniset tiedot

- Magneettikiinnitys.
- Max 80 km/h
- 2,8 m johto
- Täyttää direktiivin ECE65.
- Polttimo H1 55W (12V), H1 70W (24V)
- Vilkkuntanopeus 160/min.

Tilausnumero:

61-B24.00.12V Vilkkumajakka oranssi 12V magneettikiinnitys

61-B24.00.24V Vilkkumajakka oranssi 24V magneettikiinnitys

Vilkkumajakka tappikiinnitys B25 Britax

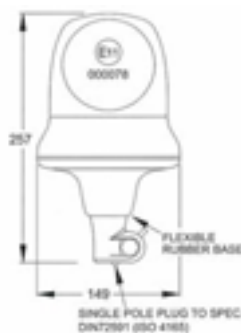

Tekniset tiedot

- Joustava tappikiinnitys.
- Täyttää direktiivin ECE65.
- Polttimo H1 55W (12V), H1 70W (24V)
- Vilkkuntanopeus 160/min.

Tilausnumero:

61-B25.00.12V Vilkkumajakka oranssi 12V tappikiinnitys

61-B25.00.24V Vilkkumajakka oranssi 24V tappikiinnitys

Vilkkumajakka 3-ruuvikiinnitys 390 Britax

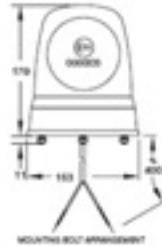

Tekniset tiedot

- 3-ruuvikiinnitys.
- Täyttää direktiivin ECE65.
- Ilman polttimoa, sopivat polttimot: H1 55W (12V), H1 70W (24V)
- Vilkkunopeus 160/min.

Tilausnumero:

61-390.00 Vilkkumajakka oranssi 12/24V ilman H1 polttimoa

OS64150 Polttimo Osram H1 12258 12V

OS64155 Polttimo Osram H1 13258 24V

Vilkkumajakka tappikiinnitys 392 Britax

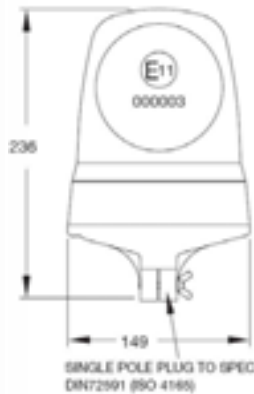

Tekniset tiedot

- Tappikiinnitys.
- Täyttää direktiivin ECE65.
- Ilman polttimoa, sopivat polttimot: H1 55W (12V), H1 70W (24V)
- Vilkkunopeus 160/min.

Tilausnumero:

61-392.00 Vilkkumajakka oranssi 12/24V ilman H1,tappikiinnitys

OS64150 Polttimo Osram H1 12258 12V

OS64155 Polttimo Osram H1 13258 24V

Vilkkumajakka magneettikiinnitys 394 Britax

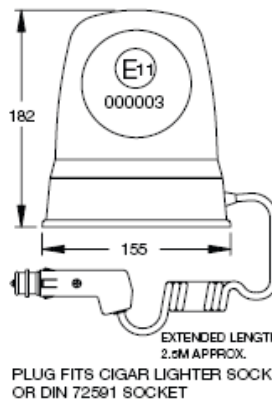

Tekniset tiedot

- Magneettikiinnitys.
- Max 80 km/h, 61-394.70: 120 km/h
- 2,5 m johto
- Täyttää direktiivin ECE65.
- Ilman polttimoa, sopivat polttimot: H1 55W (12V), H1 70W (24V)
- Vilkkunopeus 160/min.

Tilausnumero:

61-394.00 Vilkkumajakka oranssi 12/24V ilman H1,magneettikiin.

61-394.70 Vilkkumajakka oranssi 12/24V ilman H1, magn. kiinn. Max 120 km/h

OS64150 Polttimo Osram H1 12258 12V

OS64155 Polttimo Osram H1 13258 24V

Vilkkumajakka tappikiinnitys 395 Britax

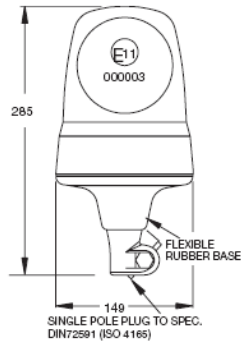

Tekniset tiedot

- Joustava tappikiinnitys.
- Täyttää direktiivin ECE65.
- Ilman polttimoa, sopivat polttimot: H1 55W (12V), H1 70W (24V)
- Vilkkuntanopeus 160/min.

Tilausnumero:

61-395.100 Vilkkumajakka oranssi 12/24V ilman H1 polttimoa, tappikiinnitys

OS64150 Polttimo Osram H1 12258 12V

OS64155 Polttimo Osram H1 13258 24V

LED Vilkkumajakka magneettikiinnitys

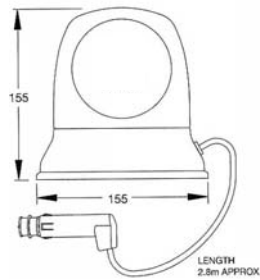

Tekniset tiedot

- magneettikiinnitys.
- 10-49V
- Pieni virrankulutus

Tilausnumero:

61-B54.70 LED Vilkkumajakka oranssi

Kuva viitteellinen

LED Vilkkumajakka tappikiinnitys

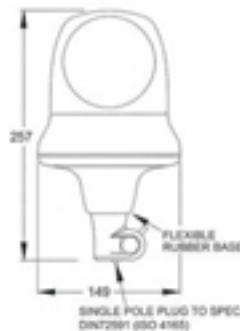

Tekniset tiedot

- 10-49V
- Pieni virrankulutus
- Joustava tappikiinnitys

Tilausnumero:

61-B55.00 LED Vilkkumajakka oranssi

Kuva viitteellinen

LED Vilkkumajakka tappikiinnitys

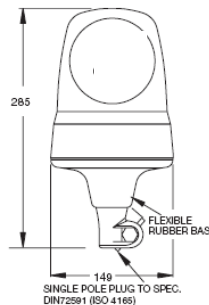

Tekniset tiedot

- 10-49V
- Pieni virrankulutus
- Joustava tappikiinnitys

Tilausnumero:

61-B95.00 LED Vilkkumajakka oranssi

Kuva viitteellinen

Vilkkumajakka Hänsch

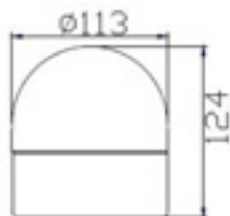

Tekniset tiedot

- Tasokiinnitys.
- Jännitealue 12/24V.
- Vilkuntanopeus 100/min.
- IP-luokitus: IP54K
- Korkea sähkömagneettinen suojaustaso (EMC)

2XW 990 310 124 Vilkkumajakka oranssi 12/24V

LED Vilkkumajakka 3-ruuvikiinnitys

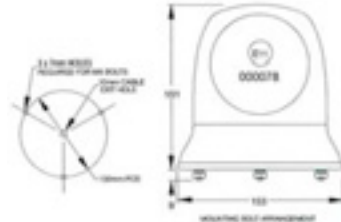

Tekniset tiedot

- 3-ruuvikiinnitys.
- 10-49V
- Pieni virrankulutus

Tilausnumero:

61-B50.00 LED Vilkkumajakka oranssi

Kuva viitteellinen !

LED Vilkkumajakka 3-ruuvikiinnitys

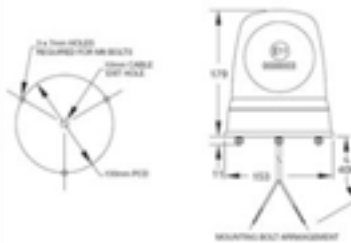

Tekniset tiedot

- 10-49V
- Pieni virrankulutus
- 3-ruuvikiinnitys

Tilausnumero:

61-B90.00 LED Vilkkumajakka oranssi

LED Vilkkumajakka magneettikiinnitys

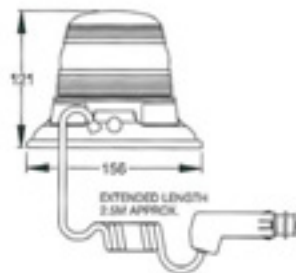

Tekniset tiedot

- 10-49V
- Pieni virrankulutus
- Magneettikiinnitys

Tilausnumero:

61-B64.00 LED Vilkkumajakka oranssi

Majakkan suojahäkki



- Korkeus 192 mm

Tilausnumero:

61-K09.00 Majakan suojahäkki 3 ruuvitaso

LED-vilkkumajakka Britax B29



Tekniset tiedot

- 3-ruuvikiinnitys tai magneettikiinnitys
- Kuusi eri välähdysohjelmaa
- 12-48V
- Korkeus 53 mm
- Iskun- ja vedenkestävä.

Tilausnumero:

61-B29.00 **Ledmajakka orans.12-48V matala**

61-B29.100 **Ledmajakka orans.12-48V magn.**

LED-vilkkumajakka Britax B28



Tekniset tiedot

- magneettikiinnitys tai 3-ruuvikiinnitys
- Kuusi eri välähdysohjelmaa
- 12-24V
- Korkeus 127 mm
- Iskun- ja vedenkestävä.
- Johto ja tynnyt liitännätpisteke katkaisijalla

Tilausnumero:

61-B28.100 **Ledmajakka orans.12/24V magn.**

LED-vilkkumajakka Britax Aero-LED

Tekniset tiedot

- Kiinnitys neljällä jalalla
- 26 eri välähdysohjelmaa
- 12-24V
- L 422 mm, P 278 mm, K 65 mm
- Iskun- ja vedenkestävä.

Tilausnumero:

61-A11706.002 **Ledmajakka oranssi 10 elementtiä**



LED-vilkkumajakka magneettikiinnitys



Tekniset tiedot

- Magneettikiinnitys, max 80 km/h
- 6 x 4 LEDin elementtiä, 850 lumenia
- 12V
- L 277 mm, K 87,5 mm
- Tupakansytytinliitäntä katkaisijalla

Tilausnumero:

61-A100.12V Ledmajakka oranssi 6 elementtiä

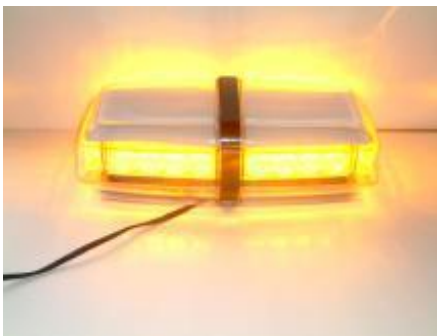

LED-vilkkumajakka LB914A



Tekniset tiedot

- tasokiinnitys
- 39 eri välähdysohjelmaa
- 10-30V
- 16 tehokasta LEDiä kahdessa kerroksessa
- Iskun- ja vedenkestävä.
- 61-LB914BE malli REG65 hyväksytty

Tilausnumero:

61-LB914A Ledmajakka orans.12-24V

61-LB914B Ledmajakka sin.12-24V

61-LB914BE Ledmajakka sin 12-24V Reg65 hyv.



	<p>Kiinnitystappi suora</p> <p>Tilausnumero:</p> <p><u>61-13109.01 Majakan tappi suora, pituus 100mm halk 24mm</u></p>
	<p>Kiinnitystappi ulkokierrekiinnitys</p> <p>Tilausnumero:</p> <p><u>61-13109.20 Majakan tappi ulkokierrekiinnitys, halk 24mm</u></p>
	<p>Kiinnitystappi sivukiinnitys</p> <p>- Kiinnitys kahdella ruuvilla alustaan, käännettävissä alas</p> <p>Tilausnumero:</p> <p><u>61-13109.25 Majakan tappi sivukiinnitys 2 ruuville, käännettävissä alas</u></p>
	<p>Kiinnitystappi sivuseinäkiinnitys</p> <p>- Kiinnitys kahdella ruuvilla sivuseinään.</p> <p>Tilausnumero:</p> <p><u>61-13109.30 Majakan tappi sivuseinäkiinnitys, 2 ruuville</u></p>
	<p>Kiinnitystappi kattokiinnitys</p> <p>- Kiinnitys kahdella ruuvilla kattoon.</p> <p>Tilausnumero:</p> <p><u>61-13109.40 Majakan tappi kattokiinnitys, 2 ruuville</u></p>

Vilkkupaneeli 420 mm Britax Aerolite 421



Tekniset tiedot

- Kiinnitys yhdellä 18 mm ruuvilla. Sopii tasaisille ja kaareville pinnoille.
- Magneettikiinnitysmalli myös saatavana
- Sis.polttimot: 2 x H1 55W (12V), voidaan vaihtaa myös 24V polttimot
- Vilkkuntanopeus 160/min.

Tilausnumero:

61-421.00 Majakkapaneeli 420 2x12V H1

61-424.00.12 Majakkapaneeli magn. kiinn.

OS64155 Polttimo Osram H1 13258 24V

Xenon vilkkupaneeli 420 mm Britax Aerolite 431



Tekniset tiedot

- Kiinnitys yhdellä 18 mm ruuvilla. Sopii tasaisille ja kaareville pinnoille.
- Magneettikiinnitysmalli: 61-434.00
- Jännitealue 10,5V - 32V DC.
- Vilkkuntanopeus 70/min.

Tilausnumero:

61-431.00 Xenonmajakkapaneeli 420 12/24V

61-434.00. Xenonmajakkapaneeli magn. kiinn.

Vilkkupaneeli 520 mm Britax Aerolite 520



Tekniset tiedot

- Kiinnitys kahdella ruuvilla.
- Kaksi synkronoitua rotaatiovilkkua.
- E-hyväksytty.
- Vilkkuntanopeus 160/min.

Tilausnumero:

61-6202.000.12 Majakkapaneeli 520 2x12V H1

61-6202.000.24 Majakkapaneeli 520 2x24V H1

LED Vilkkupaneeli 420 mm Aerolite



Kuva viitteellinen.

Tekniset tiedot

- Kiinnitys yhdellä 18 mm ruuvilla. Sopii tasaisille ja kaareville pinnoille.
- Jännitealue 10V - 49V DC.
- Pieni virrankulutus

Tilausnumero:

61-451.00 LED majakkapaneeli 420

Vilkkupaneeli 1250 mm Aerolite



Tekniset tiedot

- 2x24V rotaatiovilkkua
- valaistu keskiosa
- aerodynaaminen muotoilu

Tilausnumero:

61-A6262.200 Vilkkupaneeli 1250 mm

Vilkkupaneeli 1500 mm Aerolite



Tekniset tiedot

- 2x24V rotaatiovilkkua
- valaistu keskiosa
- aerodynaaminen muotoilu

Tilausnumero:

61-A6282.200 Vilkkupaneeli 1500 mm

LED Vilkkupaneeli 1220 mm ja 1474 mm Lite

E-hyväksytyt (R65) LED valopaneelit !

Tekniset tiedot

- Korkeus vain 90 mm
- Valaistu keskiosa
- ECE 65 hyväksytty

Tilausnumero:

61-G48WL12LE LED vilkkupaneeli Lite 1220 mm

61-G58WL24LE LED Vilkkupaneeli Lite 1474 mm



Vilkkupaneeli 1000 mm, 1220 mm ja 1474 mm Ultra

Tekniset tiedot

- Korkeus 130 mm , syvyys 290 mm
- Valaistu keskiosa
- REG65 hyväksytty
- 2 x 12V rotaatiovilkkua

Tilausnumero:

61-G41WL12TC Vilkkupaneeli 1000mm 2x12V rot.

61-G48WL12TC Vilkkupaneeli 1220mm 2x12V rot.

61-G58WL12TC Vilkkupaneeli 1474mm 2x12V rot.



Xenon Vilkkupaneeli 1220 mm Prima

Tekniset tiedot

- Korkeus 117 mm , syvyys 290 mm
- Valaistu keskiosa
- 2 x 360 ast. 12/24V Xenon strobea

Tilausnumero:

61-G48WL12MA Vilkkupaneeli 1220mm 2x12/24V Xenon



Xenon Vilkkupaneeli 1220 mm ja 1474 mm Ultra

Tekniset tiedot

- Korkeus 130 mm , syvyys 290 mm
- Valaistu keskiosa
- 2 x 360 ast. 12/24V Xenon strobea
- REG65 hyväksytty

Tilausnumero:

61-G48WL12TA Vilkkupaneeli 1220mm 2x12/24V Xenon

61-G58WL12TA Vilkkupaneeli 1474mm 2x12/24V Xenon



Ruuhkavilkku L55 Britax



Tekniset tiedot

- 12/24V, alhainen virrankulutus (max 0,32A)
- Sisäänrakennetut välähdysohjelmat 12 kpl
- Vesitiivis
- 115 x 45 x 24 mm

Tilausnumero:

61-L55.00 Led hälv.valo 3x1W oranssi 12/24 V

61-L55.02 Led hälv.valo 3x1W punainen 12/24 V

61-K46.00 Asennustaso L55 vilkulle

61-K48.00 Asennusjalka L 55 vilkulle

61-K43.00 Asennuspaneli 2 x L55 vilkulle



61-K46.00 Asennustaso



61-K48.00 Asennusjalka



61-K43.00 Asennuspaneli kahdelle vilkulle

Ruuhkavilkku L56 Britax



Tekniset tiedot

- 12/24V, alhainen virrankulutus (max 0,56A)
- Sisäänrakennetut välähdysohjelmat 19 kpl
- Vesitiivis
- 147 x 45 x 24 mm

Tilausnumero:

61-L56.00 Led hälv.valo 4x1W oranssi 12/24V

61-L56.02 Led hälv.valo 4x1W punainen 12/24 V

61-K44.00 Asennuspaneli 2xL56 vilkulle



61-K44.00 Asennuspaneli kahdelle vilkulle

Ruuhkavilkku L57 Britax



Tekniset tiedot

- 12/24V, alhainen virrankulutus (max 0,40A)
- Sisäänrakennetut välähdysohjelmat 26 kpl
- Vesitiivis
- 152 x 59 x 31 mm

Tilausnumero:

61-L57.00 Led hälv.valo 32x oranssi 12/24V

61-L57.02 Led hälv.valo 32x punainen 12/24V



Ruuhkavilkku L66 Britax

Tekniset tiedot

- 12/24V, alhainen virrankulutus (max 0,56A)
- Sisäänrakennetut välähdysohjelmat 2 kpl
- Vesitiivis
- 155 x 34 x 25 mm
- E-hyväksytty ECE65

Tilausnumero:

61-L66.00 Led. Häl. Valo 6x1 W oranssi 12/24V

61-L66.01 Led. häl.valo 6x1W oranssi 12/24V kumik.



Ruuhkavilkku L54 Britax

Tekniset tiedot

- 12/24V, alhainen virrankulutus
- Sisäänrakennetut välähdysohjelmat 2 kpl
- Voidaan upottaa 30,3 x 87,6 x 15,15mm +/- 0,2 ko-
- koiseen aukkoon

- E-hyväksytty ECE65

Tilausnumero:

61-L54.00 Led. Häl. Valo 3x1 W oranssi 12/24V



Ruuhkavilkku L68 Britax

Tekniset tiedot

- 12/24V, alhainen virrankulutus, 8 tehokasta LEDiä
- Sisäänrakennetut välähdysohjelmat 19 kpl
- 161mmx91mmx30mm

Tilausnumero:

61-L68.00 Led. Häl. Valo 8x1 W oranssi 12/24V



Premier Hazard

Vuonna 1983 perustettu Premier Hazard on yksi maailman johtavista hälytys- ja huoltoajoneuvojen varoituslaitteiden valmistajista. Englannissa päämajaansa pitävän täyden palvelun vilkkutoimittajan valikoimaan kuuluvat niin irtomajakat, majakkapaneelit ja ruuhkavilkut kuin hälytys sireenit ja tarvikkeetkin.

Vilkkupaneeleja on saatavana räätälöitynä juuri asiakkaan tarpeisiin. Ne voidaan varustaa halogeenilampuilla, xenon-valoilla, LED-valoilla, sivuvaloilla, työvaloilla, sireenillä, kaiuttimilla ja kaikkien näiden yhdistelmillä. Ota yhteys Kahaan ja pyydä tarjous juuri sinun tarpeisiisi soveltuvasta vilkkupaneelistä!

Vilkkupaneeli Premier Hazard Traffic Max



Tekniset tiedot

- Erittäin matala LED valopaneeli, kork 53 mm
- Pituus 1470 mm, korkeus 53 mm, leveys 311 mm
- 12 sinistä LED modulia, alhainen virrankulutus

Tilausnumero:

PZ 2158-B-001 Traffic Max LED valopaneeli 1470

Vilkkupaneeli Premier Hazard Ultimax



Tekniset tiedot

- Aerodynaamisesti muotoiltu vilkkupaneeli
- Pituus 1245 mm, korkeus 139 mm, leveys 346 mm
- 4 Xenon vilkkua 360 astetta
- Valaistu keskiosa

Tilausnumero:

61-5940L.49.24 Ultimax vilkkupaneeli 24V 1245 mm

Vilkkupaneeli Premier Hazard Maxim



Tekniset tiedot

- Aerodynaamisesti muotoiltu vilkkupaneeli
- Pituus 1710 mm, korkeus 140 mm, leveys 330 mm
- 4 x 24V rotaatiomajakkaa

Tilausnumero:

PZ 9040-67-24A Maxim valopaneeli 1710mm 24V

Vilkkupaneeli Premier Hazard Optimax

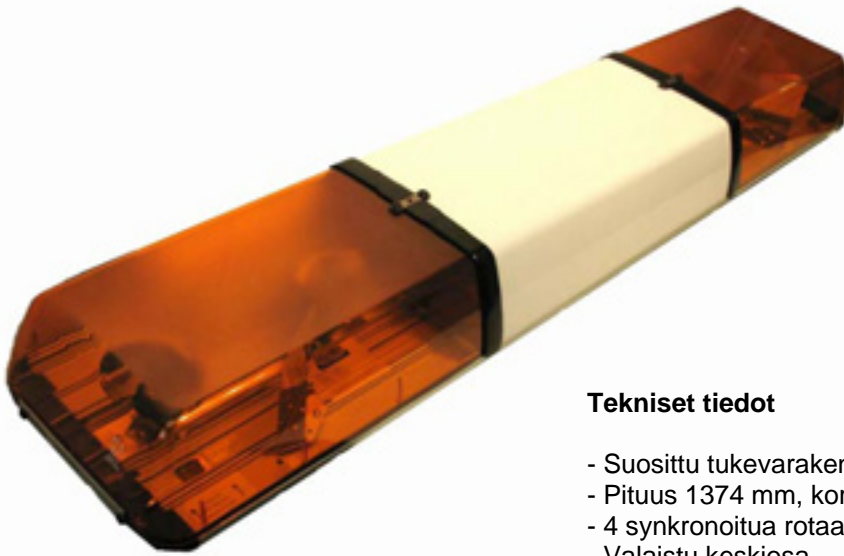

Tekniset tiedot

- Suosittu tukevarakenteinen vilkkupaneeli
- Pituus 1374 mm, korkeus 130 mm, leveys 290 mm
- 4 synkronoitua rotaatiovilkkua, ECE65 hyväksytty
- Valaistu keskiosa



Tilausnumero:

61-3040L.54.12 Optimax vilkkupaneeli 12V 1374 mm
61-3040L.54.24 Optimax vilkkupaneeli 24V 1374 mm

Vilkkupaneeli Premier Hazard Midimax



Tekniset tiedot

- Matalaprofiilinen vilkkupaneeli, korkeus 117 mm
- Pituudet 1114 mm ja 1474 mm, leveys 290 mm
- 4 synkronoitua rotaatiovilkkua, ECE65 hyväksytty
- Valaistu keskiosa

Tilausnumero:

61-2040L.44.12 Midimax vilkkupaneeli 12V 1114 mm
61-2040L.44.24 Midimax vilkkupaneeli 24V 1114 mm

61-2040L.58.12 Midimax vilkkupaneeli 12V 1474 mm
61-2040L.58.24 Midimax vilkkupaneeli 24V 1474 mm



Siniset ruuhkavilkut hälytysajoneuvoihin

Ruuhkavilkku LEDX



Tekniset tiedot

- alhainen virrankulutus
- Sisäänrakennetut välähdysohjelmat 7 kpl
- Vesitiivis
- 127 x 51 x 32 mm
- Soveltuu erinomaisesti myös moottoripyöriin

Tilausnumero:

PZ LXEXB1F-B Ruuhkavilkku LED X sin 12V

PZ LXEXB1F-B-24 Ruuhkavilkku LED X sin 24V

Ruuhkavilkku Double LEDX



Tekniset tiedot

- 12V, alhainen virrankulutus
- Sisäänrakennetut välähdysohjelmat 7 kpl
- Vesitiivis
- 127 x 83 x 32 mm, kuvasta poiketen musta pohja

Tilausnumero:

PZ LXEXB1F-BB Ruuhkavilkku DoubleLED X sin. sininen

Ruuhkavilkku Economy LED



Tekniset tiedot

- 12/24V, alhainen virrankulutus
- Useita välähdysohjelmia
- Vesitiivis
- 143 x 70 x 32 mm, musta pohja

Tilausnumero:

PZ LCB25B Ruuhkavilkku Economy LED sininen

Ruuhkavilkku XT3 LED



Tekniset tiedot

- 12/24V, alhainen virrankulutus
- Välähdysohjelmia 12
- Vesitiivis
- 89 x 32 x 25 mm, musta pohja

Tilausnumero:

PZ XT3.01.DV Ruuhkavilkku XT3 LED sininen



Siniset ruuhkavilkut hälytysajoneuvoihin



Ruuhkavilkku XT4 LED

Tekniset tiedot

- 12/24V, alhainen virrankulutus
- Sisäänrakennetut välähdysohjelmat 22 kpl
- Vesitiivis
- 114,8 x 33 x 25 mm

Tilausnumero:

PZ LL723-002 Ruuhkavilkku XT4 LED sininen



Ruuhkavilkku XT6 LED

Tekniset tiedot

- 12/24V, alhainen virrankulutus
- Sisäänrakennetut välähdysohjelmat 22 kpl
- Vesitiivis
- 157,5 x 33 x 25 mm
- REG65 hyväksytty

Tilausnumero:

PZ LL723-100 Ruuhkavilkku XT6 LED sininen

Sisävalo valkoinen katkaisijalla

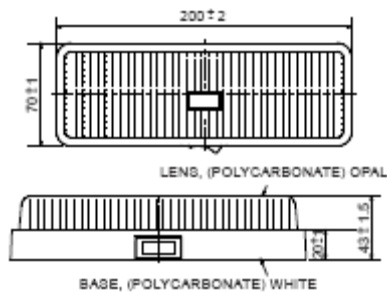

Tekniset tiedot

- Kolmiasentoinen katkaisija
- Paikat polttimoille: 2 x Ba15S kanta(12V/24V)

Tilausnumero:

61-893.00 Sisävalo sis 3-as katkaisin

OS5008 Polttimo Osram r10W 10 W 12V

OS5637 Polttimo Osram r10W 24V

Sisävalo valkoinen katkaisijalla



Tekniset tiedot

- Kaksiasentoinen katkaisija, sis tiiviste
- Paikat polttimoille: 2 x Ba15S kanta (12/24V)

Tilausnumero:

61-896.00 Sisävalo sis 2-as katk.+tiiviste

OS5008 Polttimo Osram r10W 10 W 12V

Sisävalo katkaisijalla

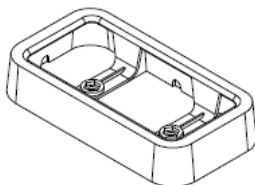

Tekniset tiedot

- Kaksiasentoinen katkaisija
- Saatavana myös LED versio
- 136 x 71 mm

Tilausnumero:

61-897.00.12 Sisävalo sis 12V polttimo

61-897.00.24 Sisävalo sis 24V polttimo

61-897.00.LDV Sisävalo 10-32V LED

61-12836.00 Asennuspaneli sisävalon pinta-asennukseen

Sisävalo pinta-asennus

Sisävalo katkaisijalla
Opaali linssi
12/24V
Pinta-asennus
Polttimo SV8,5/C5W

61-40141013 **Sisävalo 12/24V pinta-asennus**

OS6413 **Polttimo Osram 12V**

OS6423 **Polttimo Osram 24V**

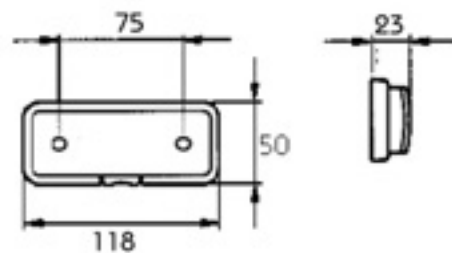

LED Kattovalaisin Pro-Roof

Pitkäikäiset LED kattovalaisimet
IP67 suojaus
18 LEDiä, 24V / 2,5W
ADR-hyväksytty
Pinta-asennus tai upotettava malli

61-40037003 **LED sisävalo 24V pinta-asennus**

61-40037013 **LED sisävalo 24V upotettava**

61-40037203 **LED sisävalo 12V pinta-asennus**

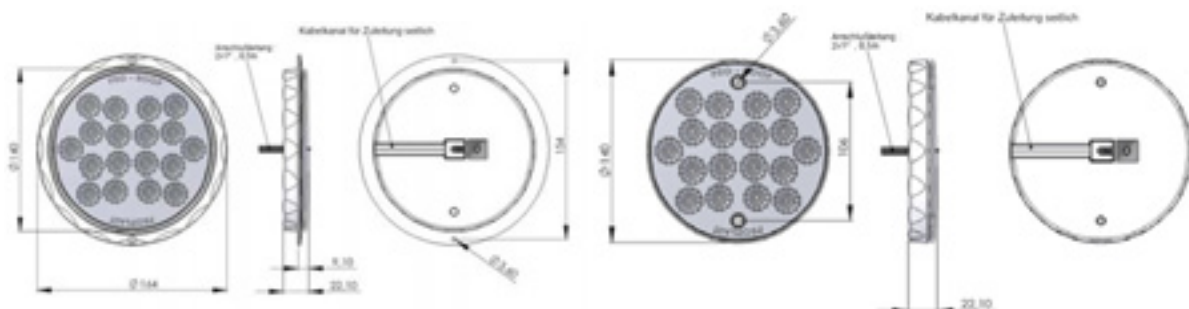



LED Kattovalaisin Pommier



Tukeva alumiinirunko IP65 suojaus
Erittäin ohut rakenne
Kahdeksalla tehokkaalla ledillä kirkas, päivävaloa vastaava valaistus 94lux /2,6m
Sama valaisin 12V tai 24V käyttöjärjestelmiin
Sähköteho 27W (12V-2,2A, 24V-1,1A)
Kaksi mallia; upotettava tai pinta-asennus

PO4052230 Kattovalaisin 8xled 3W 12/24V upotettava

PO4052240 Kattovalaisin 8xled 3W 12/24V pinta-asennus

PO4052240OP Kattovalaisimen reunakiinnike

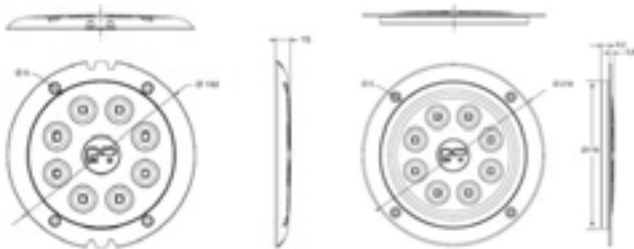

LED Kattovalaisin Pommier



Tukeva alumiinirunko IP67 suojaus
Erittäin ohut rakenne
Neljällä tehokkaalla ledillä kirkas valaistus 64lux /2,1m
Sama valaisin 12V tai 24V käyttöjärjestelmiin

PO4052250 Kattovalaisin 4xled 3W 12/24V

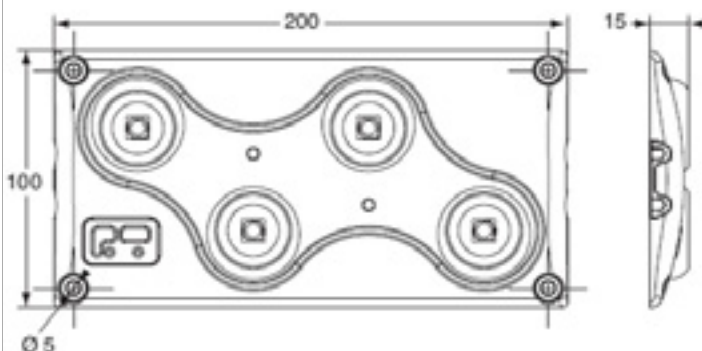



Ajovalo vilkulla 12V

Tekniset tiedot

- H4 polttimo
- Pysäköintivalo ja vilkku

Tilausnumero:

61-5811.102 Ajovalo vilkulla 12V oikea

61-5811.103 Ajovalo vilkulla 12V vasen



Työvalo KLE 1010

Tekniset tiedot

- 106 x 106 mm
- Jalustassa värinävaimennin
- Sisältää H3 24V -polttimon
- Deutsch DT-liitin

Tilausnumero:

KLE 1010D-36 Työvalo 1010 106x106mm H3 24V



Työvalo KLE 1117

Tekniset tiedot

- 170 x 115 mm
- Jalustassa värinävaimennin
- Sisältää 2 x H3 24V -polttimot
- Deutsch DT-liitin

Tilausnumero:

KLE 1117D-36 Työvalo 1117 170x115mm 2x24VH3



Työvalo Britax magneettikiinnitys

Tekniset tiedot

- 160 x 280 mm
- H3 12V
- Tupakansytytin liitäntä
- Kuoressa käyttökytkin

Tilausnumero:

61-5833.02 Työvalo magneettipohja H3

Työvalo Britax L18



Tekniset tiedot

- 122 x 175 mm
- Jalka ruostumatonta terästä

Tilausnumero:

61-L18.00 Työvalo 2xH3 hajavallo

61-L18.100 Työvalo 2xH3 pistevallo

OS64151 Polttimo Osram H3 12336

OS64156 Polttimo Osram H3 13336

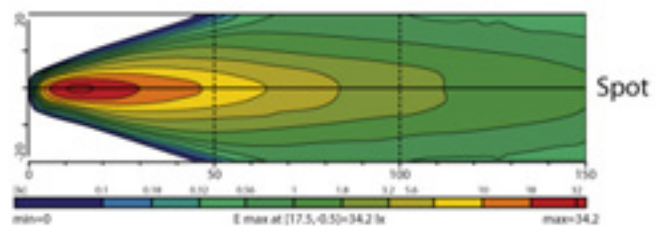
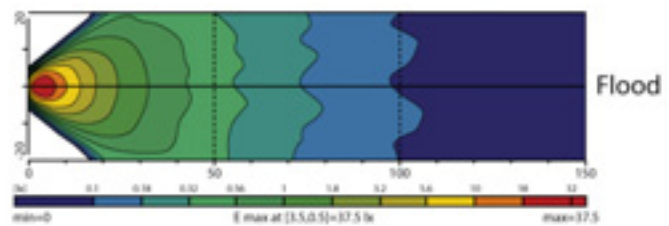
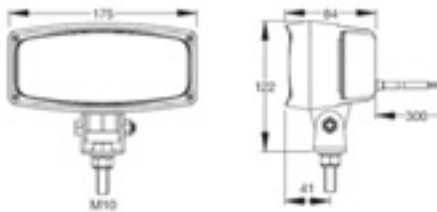

ADR-hyväksytty H3 työvalo 24V



Tekniset tiedot

- 100 x 100 mm
- Leveä valokuvio
- ADR hyväksytty, IP54
- Johto 1,0 m, sis. H3 24V/70W polttimon

Tilausnumero:

61-40448303 H3 työvalo 24V

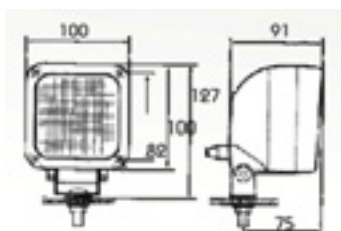



LED työvalo Britax L71

Tekniset tiedot

- 110mmx100mm, korkeus jalan kanssa 145mm, syvyys 45 mm
- 10 x 1W LEDit, 9-36 V
- EMC hyväksytty!
- Polykarbonaattilinssi, jalusta ruostumatonta terästä
- Pulverimaalattu alumiinirunko

Tilausnumero:

61-L71.00 Työvalo 10x1W LED 9-36V



LED työvalo Britax L65

Tekniset tiedot

- Halkaisija 101,5 mm, korkeus jalan kanssa 136,6 mm
- 6 x 3W LEDit, 10-60 V
- EMC hyväksytty!

Tilausnumero:

61-L65.00 Työvalo 6x3W LED 10-60V



LED työvalo

Tekniset tiedot

- 160 x 134 x 130 mm
- 10 LEDiä, 12/24V
- Galvanoitu kiinnitysjalka mukana

Tilausnumero:

61-85423 Työvalo 10 x 12/24V LED

LED työvalo Hamsar



Tekniset tiedot

- 9-36 V
- IP68 suojaus
- Pitkä kestoikä: yli 50 000 tuntia
- Erittäin tukeva rakenne
- Made in Canada

Tilausnumero:

61-RCV81262 LED työvalo 20W leveä valokuvio

61-RCV81262HO LED työvalo 22W leveä valokuvio

61-RCV81263 LED työvalo 20W keskipitkä ja lev. valok.

61-RCV81263HO LED työv. 22W keskipitkä ja lev. valok.

61-RCV88263HO LED työv. 20W keskipitkä ja lev. valok. valkoinen

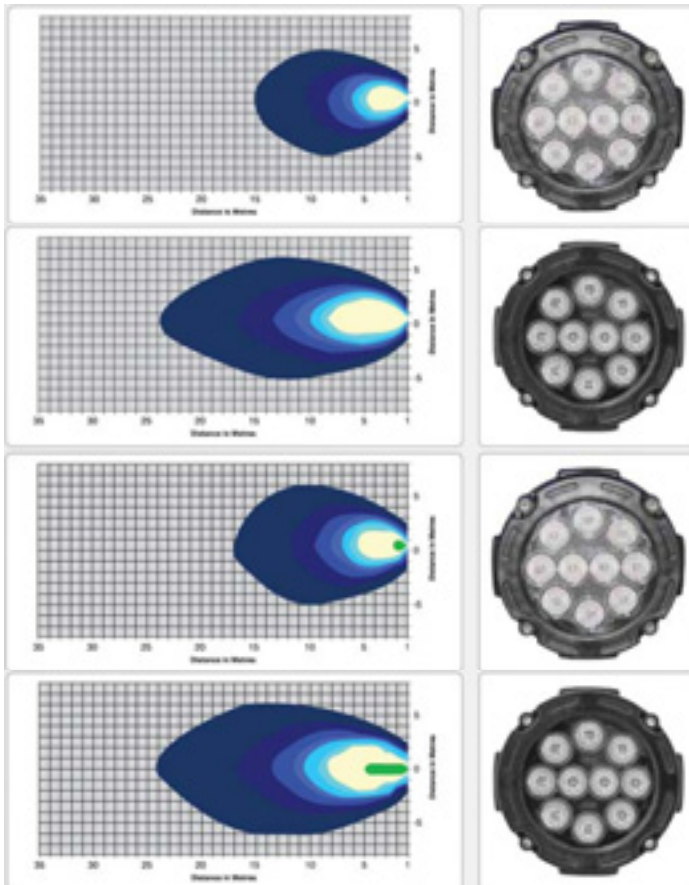
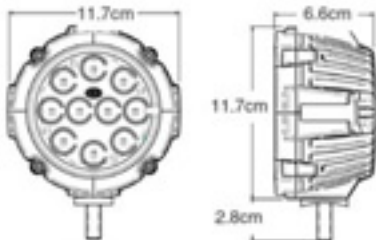

61-RCV81262

61-RCV81263

61-RCV81262HO

61-RCV81263HO ja
61-RCV88263HO

Xenon HID työvalo Hamsar



Tekniset tiedot

- Kompakti rakenne, voidaan kiinnittää kaikilta sivuilta
- IP66 suojaus
- Erittäin tukeva rakenne
- Made in Canada

Tilausnumero:

61-RHID81232 Xenon työvalo 12V pitkä valokuvio

61-RHID82231 Xenon työvalo 24V leveä valokuvio.

61-RHID82232 Xenon työvalo 24V pitkä valokuvio

61-RHID822311 Xenon työvalo 24V leveä valokuvio, kivi-suojaus

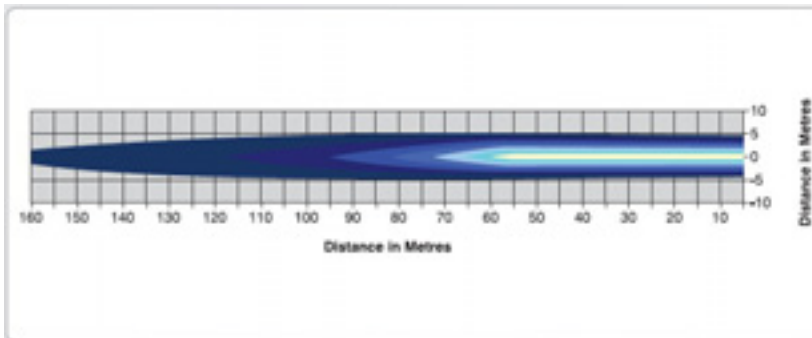
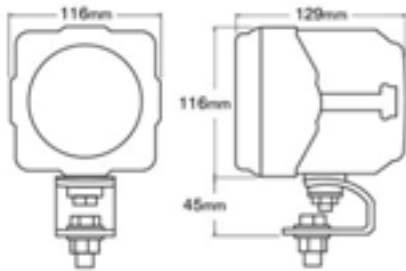

61-RHID81232

61-RHID82232

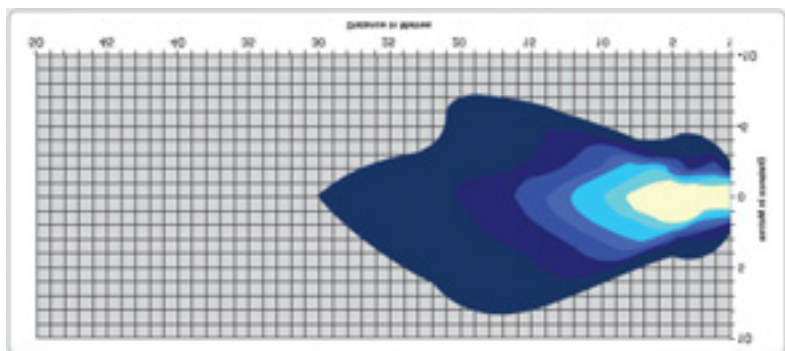

61-RHID82231

61-RHID822311

LED Työvalo 12V-30V



- Korkea valonvoimakkuus optiikan ansioista
- Valaistusoptiikka suunniteltu valaisemaan suuren alueen
- 6 kpl suuritehoisia LED-polttimoita
- Teho 12 V / 7,2 W; 24 V / 7,9 W
- Hyvä tärinänkesto
- ADR-hyväksytty, IP-luokitus 67
- Ulkomitat 137 x 107 x 80 mm
- Sisältää asennusjalan

Tilausnumero:

61-40460003

LED Peruutusvalo ECE R23



- Korkea valonvoimakkuus optiikan ansioista
- Valaistusoptiikka suunniteltu valaisemaan suuren alueen
- 6 kpl suuritehoisia LED-polttimoita
- Valaisimen lasi iskunkestävä ja vesitiivis, materiaali polykarbonaatti
- Teho 12 V / 6,2 W; 24V / 7,7 W
- Hyvä tärinänkesto
- ADR-hyväksytty, IP-luokitus 67
- Ulkomitat 137x 107 x 80 mm
- Sisältää asennusjalan

Tilausnumero:

61-40460903

LED Huomiovalot ECE R87



- Korkea valonvoimakkuus optiikan ansioista
- Valaistusoptiikka suunniteltu valaisemaan suuren alueen
- 6 kpl suuritehoisia LED-polttimoita
- Valaisimen lasi iskunkestävä ja vesitiivis, materiaali polykarbonaatti
- Teho 12 V / 6,2 W; 24 V / 7,7 W
- Hyvä tärinänkesto
- ADR-hyväksytty
- Ulkomitat 137x 107 x 80 mm
- Sisältää asennusjalan

Tilausnumero:

61-40460500, sisältää valaisinparin



H1 Lisäkaukovalo pysäköintivalolla, kirkas

- Kirkas lasi, kotelo iskunkestävää muovia.
- Sisältää täydellisen johdotuksen ja polttimot H1 24V / 70W ja 24V / 4W.
- Halk. 220 mm,

Tilausnumero:

61-40454003



H1 Lisäkaukovalo pysäköintivalolla, sininen

- Sininen lasi, kotelo iskunkestävää muovia.
- Sisältää täydellisen johdotuksen ja polttimot H1 24 V / 70 W ja 24 V / 4W.
- Halk. 220 mm

Tilausnumero:

61-40454013



H1 Lisäkaukovalo LED pysäköintivalolla, kirkas

- Kirkas lasi, kotelo iskunkestävää muovia.
- Sisältää täydellisen johdotuksen ja polttimon H1 24 V / 70 W.
- Halk. 220 mm

Tilausnumero:

61-40455003



H1 Lisäkaukovalo LED pysäköintivalolla, sininen

- Kirkas lasi, kotelo iskunkestävää muovia.
- Sisältää täydellisen johdotuksen ja polttimon H1 24 V / 70 W.
- Halk. 220 mm

Tilausnumero:

61-40455013

Kaukovalo Britax L09



Tekniset tiedot

- Sisältää H3 24V -polttimon sekä parkkipolttimon
- Ref. 25
- Halkaisija 225 mm

Tilausnumero:

61-L09.00.24 **Kaukovalo parkilla 24V kirkas lasi**

61-L09.01.24 **Kaukovalo parkilla 24V sininen lasi**

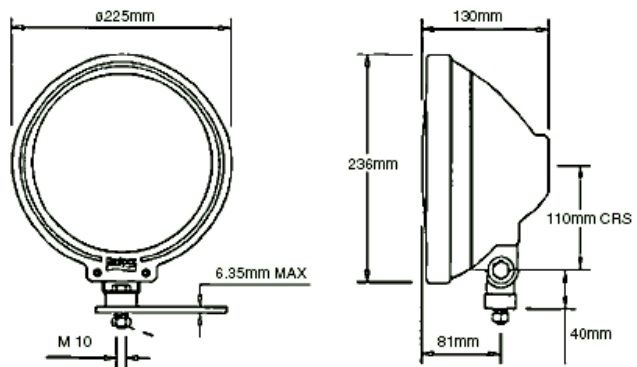

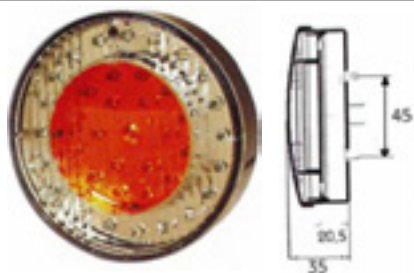

LED 3-kammiovalo 12V

Tekniset tiedot

- Halkaisija 103mm
- Viilku, jarruvalo ja takavalot
- 0,5 m johto

Tilausnumero:

61-40276212 LED 3-kammiovalo 12V



LED Lisävastus 24V

Tekniset tiedot

- Ajoneuvoihin, joissa ajotietokone
- Mahdollistaa polttimoiden vaihdon LED-polttimoihin
- Yksi etuvastus riittää max. kolmen (5W) polttimon vaihtamiseen LEDeiksi.
- 1,0 m johto

Tilausnumero:

61-50125000 LED Lisävastus 24V

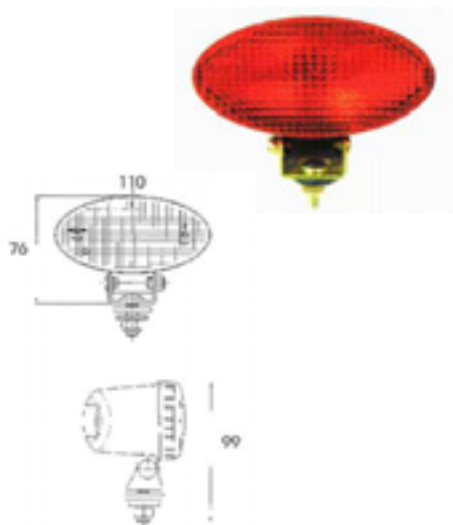

Takasumuvalo

Tekniset tiedot

- Kiinnitysjalalla
- BA15s/P21W polttimo
- AMP-liitin

Tilausnumero:

61-40156002 Takasumuvalo ovaali



LED lisäjarruvalo

Tekniset tiedot

- 12/24V , litteä malli

Tilausnumero:

61-40606002 LED lisäjarruvalo

LED takavallo



- 61-40019001/61-40019461 Kolme toimintoa: takavallo, jarruvalo ja suuntavallo.
- 61-40025002/61-40025462 Kaksi toimintoa: LED-takasumuvalo ja LED-peruutusvalo.
- 36 tehokasta LEDiä.
- Valaisin tehty iskunkestävästä ja vesitiiviistä polykarbonaatista.
- Jännite 12V-30V
- Mitat 140 x 67 mm, kiinnitysruuvien väli 45 mm
- PG-läpivienni tai varustettuna valmiiksi pistokkeella (tuote 61-40019461 ja 61-40025462)
- ECE/ADR -hyväksytty, suojaus IP 6K9K
- Helppo asentaa Scan-Box -jakorasiaan 61-50128000

61-40019001 LED takavallo 12/24V
61-40019461 LED takavallo 12/24V pistokkeella
61-40025002 LED takavallo 12/24V
61-40025462 LED takavallo 12/24V pistokkeella

3-kammiotakavallo LED



- Vilkku, takavallo ja jarruvalo
- Halk. 140 mm, syvyys 80 mm, kiinnitysruuvien väli 45mm

Tilausnumero:

61-40202601 3-kammiotakavallo LED 24V

Scan-Box jakorasialla



- Täydellisesti johdotettu rasialla, valmis asennettavaksi.
- 1 sisääntulo (8-napainen), 8 ulostuloa (4-napaisia).
- ADR-hyväksytty

Tilausnumero:

61-50128000 Scan-Box
61-50129000 4-napainen johdin, 2m
61-50071200 8-napainen pistoke Scan-Boxiin

Scan-Box kytkentäesimerkki:

- max. 6 x 61-40019461
- 2 x LED takasumu/ peruutusvalo 61-40025462



50 071 200

50 128 000

40 019 461



40 019 461

Monikammioilyhty LC9



- Takaheijastin
- Äärivalo
- Rekisterikilven valo
- 500 x 130 x 83 mm
- Volvo FE/FL 2006-> (Volvo OE 20802346/20802350)
- Renault Magnum/Kerax/Premium (Renault OE 7420802346/7420802350)

Tilausnumerot:

61-159010 Monikammioilyhty LC9 vasen

61-159020 Monikammioilyhty LC9 oikea

61-059000 Lasi LC9 lyhtyyn

Monikammioilyhty LC8



- Takaheijastin
- Äärivalo
- Rekisterikilven valo
- 400 x 160 x 88,5 mm
- Scania P ja R sarja 01/2007-> (Scania OE 1756754/1756751)

Tilausnumerot:

61-156770 Monikammioilyhty LC8 vasen

61-156780 Monikammioilyhty LC8 oikea

61-156790 Monikammioilyhty LC8 oikea, peruutushälyttimellä

61-056540 Lasi LC8 lyhtyyn vasen

61-056550 Lasi LC8 lyhtyyn oikea



Monikammioilyhty LC5

- Takaheijastin
- 350 x 130 x 83 mm

Tilausnumerot:

61-152150 Monikammioilyhty LC5

61-152170 Monikammioilyhty LC5 vas. AMP-liit., heij. rekisterivalo

61-152180 Monikammioilyhty LC5 AMP-liitin, heijastin

61-152200 Monikammioilyhty LC5 AMP-liitin

61-052000 Monikammioilyhdyn LC5 lasi

61-052500 Monikammioilyhdyn LC5 lasi heijastimella





Monikammioilyhty LC7

- Läpiviennillä
- 464 x 130 x 83 mm
- Renault Magnum 1990-94
(Renault OE RT5000296592)

61-167000 Monikammioilyhty LC7, oikea
61-167100 Monikammioilyhty LC7, vasen
61-167500 Monikammioilyhty LC7, oikea heijastimella
61-167600 Monikammioilyhty LC7, vasen heijastimella ja rekisterivalolla

- Renault Magnum 1994-98
(Renault OE RT5001831194/RT5001832999)
- Renault Premium 1995-99
(Renault OE RT5001831194/RT5001832999)
- Renault Kerax 1995-09/98
(Renault OE RT5001831194/RT5001832999)

61-168220 Monikammioilyhty LC7, vasen
61-168260 Monikammioilyhty LC7, oikea



AMP 1.5

- AMP-liitin
- 464 x 130 x 83 mm



61-169160 Monikammioilyhty LC7, vasen heijastimella, sivuvalolla ja rekisterivalolla
61-169170 Monikammioilyhty LC7, oikea heijastimella ja sivuvalolla
61-169190 Monikammioilyhty LC7, oikea heijastimella, sivuvalolla ja peruutushälyttimellä

- Scania 3-sarja 1990-98
Scania OE 1365963/1365964)

61-168350 Monikammioilyhty LC7, vasen heijastimella, sivuvalolla ja rekisterivalolla
61-168360 Monikammioilyhty LC7, oikea heijastimella ja sivuvalolla



DIN

- DIN-liitin
- MAN L-M-F 1990->2004

61-168090 LC7, oikea, heijastimella ja sivuvalolla
61-168100 LC7, vasen, heijastimella, sivuvalolla ja rekisterivalolla



61-67000 Lasi LC7 lyhtyyn
61-067500 Lasi LC7 lyhtyyn heijastimella

Monikammioilyhty LC7



- AMP-liitin
- Renault Premium 1999->09/2004
- Renault Magnum 12/1998 -> 09/2004



61-169010 Monikammioilyhty LC7, oikea, heijastin, äärivalo

61-169020 Monikammioilyhty LC7, vasen, rek.valo, äärivalo

61-169030 Monikammioilyhty LC7,vasen, äärivalo



61-67000 Lasi LC7 lyhtyyn

61-067500 Lasi LC7 lyhtyyn heijastimella

Kytkentärasia "MDJ"



- 105mm x 57,5mm x 42,3 mm
- IP 56

61-175020 Kytkentärasia ADR

61-177136 Pistoke kaapelille halk. 8,3-10 mm

Vaimenninkumipari



- Vaimenninkumipari mm. takavaloille ja työvaloille

61-46 Vaimenninkumipari



Monikammioilyhdyt LC7 T

- PE-liitin
- 464 x 130 x 83 mm

Tilausnumerot:

61-168780 Monikammioilyhdyt LC7 T
vasen heijastimella, sivuvalolla ja rekisterivalolla

61-168790 Monikammioilyhdyt LC7 T
oikea heijastimella ja sivuvalolla

61-168800 Monikammioilyhdyt LC7 T
oikea heijastimella, sivuvalolla ja rekisterivalolla

61-168830 Monikammioilyhdyt LC7 T
oikea heijastimella, sivuvalolla ja peruutushälyttimellä

61-067610 Lasi LC7 T lyhtyyn vasen
61-067600 Lasi LC7 T lyhtyyn oikea



Monikammioilyhdyt LC6

- PE-liitin
- 464 x 130 x 83 mm

61-166000 Monikammioilyhdyt LC6
61-166500 Monikammioilyhdyt LC6 heijastimella
61-066000 Monikammioilyhdyt LC6 lasi
61-066500 Monikammioilyhdyt LC6 lasi heijastimella



Monikammioilyhdyt LC4

- PE-liitin
- 414 x 130 x 83 mm
- Rekisterivalo

61-141000 Monikammioilyhdyt LC4
61-141500 Monikammioilyhdyt LC4 heijastimella
61-040000 Monikammioilyhdyt LC4 lasi



Monikammioilyhdyt LA35

- PF-liitin
- 350 x 110 x 90 mm
- Rekisterivalo

61-135300 Monikammioilyhdyt LA35
61-035300 Monikammioilyhdyt LA35 lasi



Monikammioilyhdyt LA25

- PE-liitin
- 250 x 69,5 x 80 mm

61-125200 Monikammioilyhdyt LA25
61-025200 Monikammioilyhdyt LA25 lasi

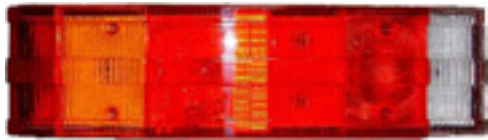

Mercedes-Benz Atego

- 468 x 134 x 82 mm
- MB OE A 002 544 5403/-5703
- lasi MB OE A 003 544 4790

61-40230212 Monikammioilyhty MB Atego
61-40228112 Lasi monikammioilyhtyyn MB Sprinter/Atego



Mercedes-Benz Atego takalaitanosturilla

- 340 x130 mm
- MB OE 002 544 6903 / 7103
- lasi MB OE 002 544 6190

61-40231212 Monikammioilyhty MB Atego takalaitanosturi
61-40231112 Lasi monikammioilyhtyyn MB Atego

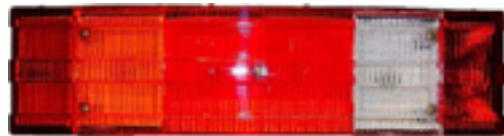

Mercedes-Benz Actros

- 525 x 139 x 84,5 mm
- MB OE 001 540 6370 / 6270

61-40220202 Monikammioilyhty MB Actros oikea
61-40220203 Monikammioilyhty MB Actros vasen
rekisterivalolla
61-40219112 Lasi monikammioilyhtyyn MB Actros oikea
61-40219111 Lasi monikammioilyhtyyn MB Actros vasen



Volvo FH

- 464 x 130 x 83 mm
- Volvo OE 8191748 / 47

61-40207702 Monikammioilyhty Volvo FH oikea
61-40207703 Monikammioilyhty Volvo FH vasen
rekisterivalolla
61-40217112 Lasi monikammioilyhtyyn Volvo FH



Scania R-sarja

- 516 x 134 x 84 mm
- Scania OE 1498103 / 102

61-40223312 Monikammioilyhty Scania R-sarja
61-40223313 Monikammioilyhty Scania R-sarja vasen
rekisterivalolla
61-40223112 Lasi monikammioilyhtyyn Scania R-sarja



Scania 4-sarja

- 516 x 134 x 84 mm

61-40223012 Monikammioilyhty Scania 4-sarja oikea
61-40223013 Monikammioilyhty Scania 4-sarja vasen
rekisterivalolla
61-40223112 Lasi monikammioilyhtyyn Scania 4-sarja



Volvo FH/FM/FL

- 516 x 134 x 84 mm
- sopii: FH12, FH16, FL12, NH12, FM7, FM9, FM10, FM12,
FL6: alusta nro 2921849->,
FL6 alusta nro B265500->,
FL6 alusta nro S921741->

Tilausnumerot:

61-40223203 Monikammioilyhty Volvo vasen rekisterivalolla
61-40223204 Monikammioilyhty Volvo oikea rekisterivalolla
61-40223112 Lasi monikammioilyhtyyn Volvo



Europoint II perävaunuihin

- Takavalo
- Jarruvalo
- Suuntavalo
- Sumuvalo
- Peruutusvalo
- Sivuvalo
- Kolmioheijastin
- 420 x 148 x 85 mm
- Sisältää polttimot

Tilausnumerot:

61-40255212 Europoint II monikammioilyhty oikea
61-40255213 Europoint II monikammioilyhty vasen rekisterivalolla
61-40255112 Lasi Europoint II monikammioilyhtyyn
61-50047001 Liitin Europoint 7-nap. Vasen
61-50047002 Liitin Europoint 7-nap. oikea



Europoint II perävaunuihin LED-modulilla

- Takavalo LED
- Jarruvalo LED
- Suuntavalo LED
- Sivuvalo LED
- Sumuvalo
- Peruutusvalo
- Kolmioheijastin
- Äärivalo LED
- 420 x 148 x 85 mm

Tilausnumerot:

61-40255321 Europoint II LED monikammioilyhty vasen
61-40255322 Europoint II LED monikammioilyhty oikea
61-40255112 Lasi Europoint II monikammioilyhtyyn
61-50047001 Liitin Europoint 7-nap. Vasen
61-50047002 Liitin Europoint 7-nap. oikea

Monikammioilyhty Europoint perävaunuihin

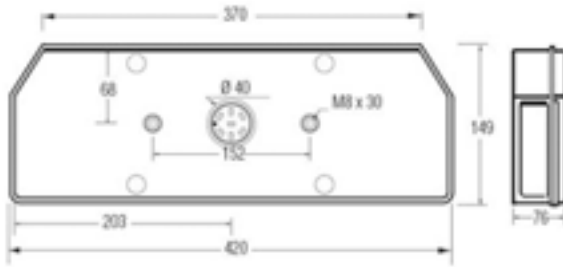

Tekniset tiedot

- Taka/jarruvalo, vilkku, peruutusvalo, takasumuvvalo, äärivalo ja kolmioheijastin
- Sisältää polttimot
- 61-40226211: Aspöck 25-5000-511
- 61-40226213: Aspöck 25-5001-511

Tilausnumero:

61-40226211 Europoint monikammioilyhty vasen

61-40226213 Europoint monikammioilyhty rekisterivalolla oikea/vasen

Monikammioilyhty



61-40222013

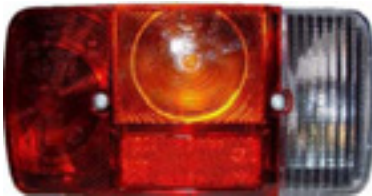

61-40222014

Tekniset tiedot

- Taka/jarruvalo, vilkku ja peruutusvalo, rekisterivalo, takasumuvvalo
- 189,50 x 97 mm

Tilausnumero:

61-40222013 Monikammioilyhty vasen

61-40222014 Monikammioilyhty oikea

Takavaloryhmä Britax L13

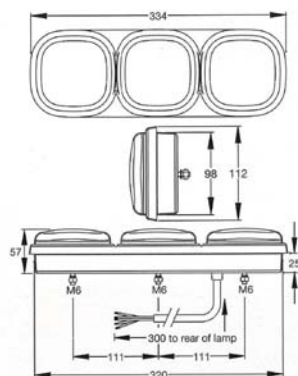

Tekniset tiedot

- Sopii asennettavaksi vaaka- tai pystysuoraan.
- Taka/jarruvalo, vilkku ja peruutusvalo
- ECE 6-01, 7-02, 23-00 hyväksynnät
- IP67 luokitus

Tilausnumero:

61-L13.00.24 Takavaloryhmä 24V

LED takavaloryhmä PRO-5



Väri antrasiitti. Saatavana erikoistilauksesta myös muita värejä: hopea, punainen ja valkoinen.

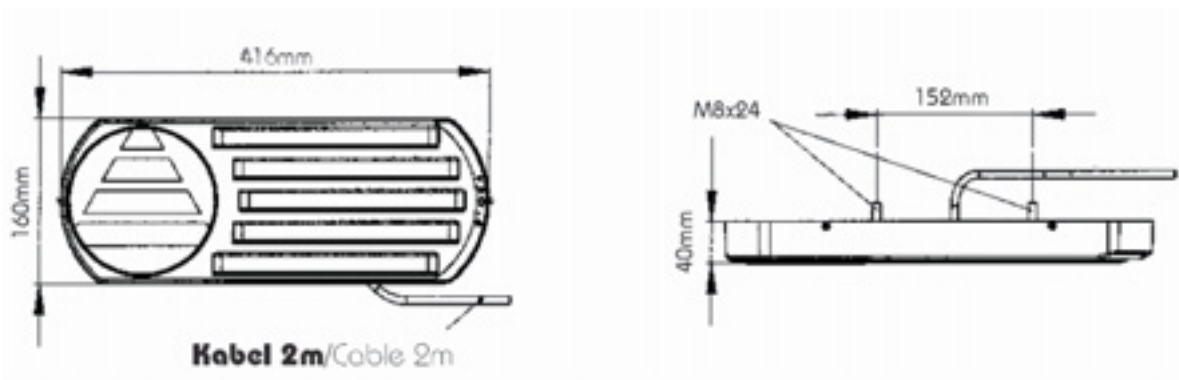

Tekniset tiedot

- Takavaloryhmä integroidulla kolmioheijastimella
- Kolme toimintoa: takavallo (2 LED), jarruvalo (2 LED) ja suuntavallo (1LED)
- Tai: Viisi toimintoa: takavallo, jarruvalo, suuntavallo, peruutusvalo ja takasumuvalllo
- Jokaisessa LED lamppuyksikössä 18 tehokasta LEDiä
- Vesitiivis rakenne IP67, ADR-hyväksytty
- 2 m johto
- Kaikki osia saatavana varaosina, jolloin koko lamppua ei tarvitse vaihtaa

Tilausnumero:

61-40281011 Pro-5 LED takavaloryhmä 3-toimintoa 24V vasen

61-40281012 Pro-5 LED takavaloryhmä 3-toimintoa 24V oikea

61-40280011 Pro-5 LED takavaloryhmä 5-toimintoa 24V vasen

61-40280012 Pro-5 LED takavaloryhmä 5-toimintoa 24V oikea

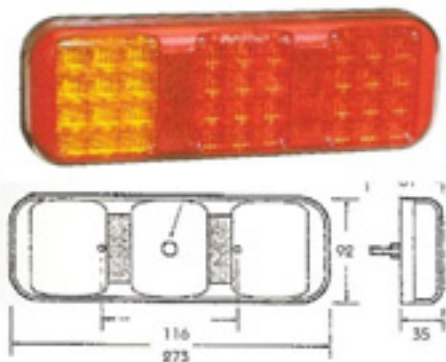

LED kolmikammiotakavallo PRO-42

Tekniset tiedot

- LED vilkku, LED jarruvalo, LED takavallo, heijastin
- Kestävä polykarbonaattilasi
- Vesitiivis, ADR-hyv.
- Sis. 0,5 m johdon
- 9-33 V

Tilausnumero:

61-40270012 LED kolmikammiotakavallo 9-33 V



LED kolmikammiotakavallo

Tekniset tiedot

- LED vilkku, LED jarruvalo, LED takavallo, heijastin
- Kestävä polykarbonaattilasi
- Vesitiivis
- Sis. 0,5 m johdon, koko 150x80 mm
- 12/24 V

Tilausnumero:

61-40277012 LED kolmikammiotakavallo 12/24V

	<p style="text-align: right;">Sivuäärivalo SM84</p> <ul style="list-style-type: none"> • 114 x 69 x 31 mm <p><u>61-2233050 Sivuaäärivalo SM84</u></p>
	<p style="text-align: right;">Takaäärivalo SM84</p> <ul style="list-style-type: none"> • 114 x 69 x 31 mm <p><u>61-02233070 Takaäärivalo SM84</u></p>
	<p style="text-align: right;">Sivuäärivalo FE79 punainen/väritön</p> <ul style="list-style-type: none"> • 93 x 46 x 40 mm <p><u>61-179210 Sivuaäärivalo FE79 pun/vär.</u> <u>61-000176 Johdon läpivientiholkki</u></p>
	<p style="text-align: right;">Etuäärivalo FE79 väritön</p> <ul style="list-style-type: none"> • 93 x 46 x 40 mm <p><u>61-179220 Etuäärivalo FE79 väritön</u> <u>61-000176 Johdon läpivientiholkki</u></p>
	<p style="text-align: right;">Sivuäärivalo FE79 keltainen</p> <ul style="list-style-type: none"> • 93 x 46 x 40 mm <p><u>61-179240 Sivuaäärivalo FE79 keltainen</u> <u>61-000176 Johdon läpivientiholkki</u></p>
	<p style="text-align: right;">Etuäärivalo FG80</p> <ul style="list-style-type: none"> • 100 x 65 x 74,5 mm <p><u>61-180010 Etuäärivalo FG80B, väritön lasi, musta runko</u> <u>61-180030 Etuäärivalo FG80C, punainen lasi, musta runko</u> <u>61-180040 Etuäärivalo FG80D, keltainen lasi, musta runko</u> <u>61-180220 Etuäärivalo FGM80B, väritön lasi, kromi runko</u> <u>61-180240 Etuäärivalo FGM80B, keltainen lasi, kromi runko</u></p>
	<p style="text-align: right;">Takaäärivalo FE87</p> <ul style="list-style-type: none"> • 142/96 x 50/39 x 32 mm <p><u>61-187130 Takaäärivalo FES87, joustava kiinnitys</u> <u>61-187730 Takaäärivalo FEH87</u> <u>61-187150 Sivuaäärivalo FE 87 vihreä</u> <u>61-087030 Lasi punainen FE87 äärivaloon</u></p>
	<p style="text-align: right;">Sivuäärivalo FE88</p> <ul style="list-style-type: none"> • 142,2 x 50 mm • joustava kiinnitys, punainen/valkoinen <p><u>61-188110 Sivuaäärivalo FE88</u></p>

Sivuv valo FPL93

- 110 x 50 x 18 mm
- DAF (75 - 85 - XF - CF - LF >=2001)
- IVECO (Daily >=1996 - Eurostar/Eurotech/Eurotrækker >=1996<=2002 - Eurocargo >=1996)
- Renault Trucks (Magnum >=1994 - Premium/Kerax >=1995 - Midlum >=1999)
- Volvo Trucks (FL >=2006)

61-193020 Sivuv valo FPL93 keltainen
61-001726 Polttimon pidike FPL93

Sivuv valo FE94

- 110 x 55 x 34 mm

61-194010 Sivuv valo FE94PDK keltainen, PE-liitäntä
61-194020 Sivuv valo FES94PDK keltainen, PE-liitäntä
61-194030 Sivuv valo FET94PDK keltainen, PE-liitäntä
61-194040 Sivuv valo FE94DK keltainen, PF-liitäntä
61-001586 Asennusvarsi, kulma
61-001596 Asennusvarsi, suora

Etuäärivalo FE94

- 110 x 55 x 34 mm

61-194130 Etuäärivalo FE94PBK väritön, PE-liitäntä
61-194140 Etuäärivalo FES94PBK väritön, PE-liitäntä
61-194150 Etuäärivalo FET94PBK väritön, PE-liitäntä
61-194160 Etuäärivalo FE94BK väritön, PF-liitäntä
61-094036 Väritön lasi ja ruuvit FE94 äärivaloon

Takaäärivalo FE94

- 110 x 55 x 34 mm

61-194250 Takaäärivalo FE94PCK punainen, PF-liitäntä
61-194260 Takaäärivalo valo FES94PCK väritön, PF-liitäntä
61-194270 Takaäärivalo valo FET94PCK väritön, PF-liitäntä
61-001586 Asennusvarsi, kulma
61-001596 Asennusvarsi, suora
61-094056 Punainen lasi ja ruuvit FE94 äärivaloon

Sivuvilku ICDL94

- Volvo FL 2006-> (OE nro: 20733983): 61-119550
(OE nro: 20745066): 61-001616
- Renault Premium 12/1998-> : 61-119470
OE nro: RT 5001847597

61-119470 Sivuvilku, musta kuori
61-119550 Sivuvilku

61-001616 Polttimon pidike

	<p style="text-align: right;">LED Sivuvale SMD98</p> <ul style="list-style-type: none"> • 110 x 50 x 18 mm • AMP JPT-liitäntä • Volvo linja-autot >=2003 <p><u>61-198520 Sivuvale LED SMD98 keltainen 24V</u> <u>61-198530 Sivuvale LED SMD98 keltainen 24V kiinnitysialustalla, suora</u> <u>61-198540 Sivuvale LED SMD98 keltainen 24V kiinnitysialustalla, kulma</u></p>
 	<p style="text-align: right;">LED Sivuvale SMD00</p> <ul style="list-style-type: none"> • 102 x 54 mm • Volvo FL/FM/FH >=2001, OE nr. 20789440 <p><u>61-198620 Sivuvale LED SMD00 keltainen 24V</u> <u>61-001766 Adapteri SMD00</u></p>
	<p style="text-align: right;">LED takaäärivale SMD98</p> <ul style="list-style-type: none"> • 110 x 50 x 18 mm • AMP JPT-liitäntä <p><u>61-198640 Takaäärivale LED SMD98 punainen 24V</u></p>
	<p style="text-align: right;">Etuäärivale PLR272</p> <ul style="list-style-type: none"> • 80 x 38 mm <p><u>61-521010 Etuäärivale PLR272, kirkas</u></p>
	<p style="text-align: right;">LED Sivuvale SRD07 Volvo FH</p> <ul style="list-style-type: none"> • Volvo FH 2008-> <p><u>61-107000 LED sivuvale valk. Volvo FH vasen</u> <u>61-107010 LED sivuvale valk. Volvo FH oikea</u> <u>61-107040 LED sivuvale kotelo vasen Volvo FH</u> <u>61-107050 LED sivuvale kotelo oikea Volvo FH</u></p>
	<p style="text-align: right;">LED Äärivale Scania</p>  <p style="text-align: right;">Scania Nr: 1446359 <u>61-40198001 LED Sivuaäärivale Scania</u></p>
 	<p style="text-align: right;">Äärivale</p> <ul style="list-style-type: none"> • Keltainen ja punainen malli 12/24V, Polttimo SV8,5 / C5W <p><u>61-40184011 Äärivale keltainen</u> <u>61-40184012 Äärivale punainen</u></p>

Vilkkuvalot FM91



- 140mm x 100mm x 70mm
- PE-liitin

61-191150 Takavilkku FM91

61-191160 Etuvilkku FM91

LED sivuvalo Unipoint



- 24V
- 90-asteen pidikkeellä
- Aspöck nro: 21-2000-014

61-21200001 LED sivuvalo Unipoint 24V

LED sivuvalo Flatpoint II

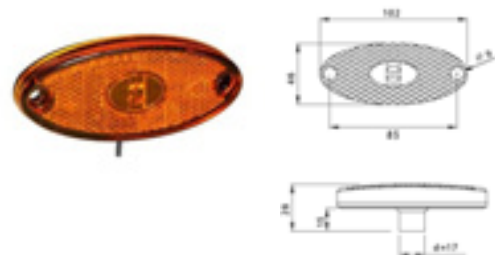

- 12V
- 101 x 84 x 44 mm
- Aspöck nro: 31-2309-017
- Aspöck DC-liitin

61-31230901 LED äärivalo 12V Flatpoint II

LED etuäärivalo Pro-Rep

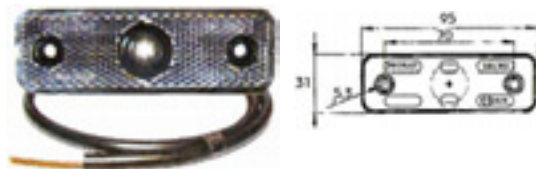

- 24V/0,8W, ADR-hyväksytty
- 95 x 31 x 32 mm
- 90 asteen liitin kaapelille 0,5 m

61-40015513 LED etuäärivalo Pro-Rep 24V

LED takaäärivalo



- 24V/0,8W
- 96 x 31 mm
- johto 0,5 m

61-40163602 LED äärivalo 24V punainen

LED äärivalo Monopoint



- 24V/0,85W
- halkaisija 30 mm, asennusreikä 21-22,5 mm
- ADR johto 2,0 m

61-40185003 LED äärivalo Monopoint valkoinen

LED äärivalo Superpoint 3
Tekniset tiedot

- 147x100 mm
- Joustava kumivarsikiinnitys
- Punainen/valkoinen/keltainen LED-valo
- 12/24V, ADR-hyväksytty, 1,75 m johto

Tilausnumero:

61-40010004 LED äärivalo kumivarsi 12/24V

LED äärivalo Superpoint 3 lyhyt
Tekniset tiedot

- 119x100 mm
- Joustava kumivarsikiinnitys
- Punainen/valkoinen/keltainen LED-valo
- 12/24V, ADR-hyväksytty, 1,75 m johto

Tilausnumero:

61-D12209 LED äärivalo kumivarsi 12/24V

LED äärivalo Superpoint 90°
Tekniset tiedot

- 119x100 mm
- Joustava kumivarsikiinnitys, IP68
- Punainen/valkoinen LED-valo
- 24V, ADR-hyväksytty, 1,75 m johto

Tilausnumero:

61-40167004 LED äärivalo kumivarsi 24V



Äärivalo Superpoint 3
Tekniset tiedot

- 147x100 mm
- Joustava kumivarsikiinnitys
- Punainen/valkoinen/keltainen valo, 24V/4W polttimo asennettuna
- 12/24V, ADR-hyväksytty, 1,75 m johto

Tilausnumero:

61-40107004 Äärivalo kumivarsi 12/24V

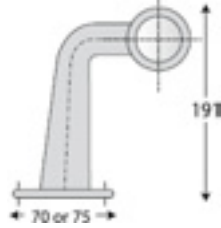
Äärivalo kumivarsi



Tekniset tiedot

- Korkeus 191 mm
- Joustava kumivarsikiinnitys
- Punainen/valkoinen
- sis. johdon

Tilausnumero:

61-40118004 Äärivalo kumivarsi pun/valk.

Äärivalo Superpoint 90°

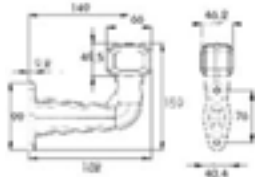

Tekniset tiedot

- Korkeus 159 mm, leveys 182 mm
- Joustava kumivarsikiinnitys
- Punainen/valkoinen
- Sis. polttimon 24V/4W

Tilausnumero:

61-40153004 Äärivalo kumivarsi 12/24V

Äärivalo

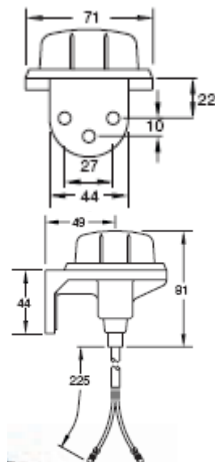

Tekniset tiedot

- Joustava kiinnitys
- Johto 22 cm
- Sis. polttimon 12V

Tilausnumero:

61-L430.00 Etuäärivalo valkoinen

61-L431.00 Takaäärivalo punainen

Sivuäärivalo

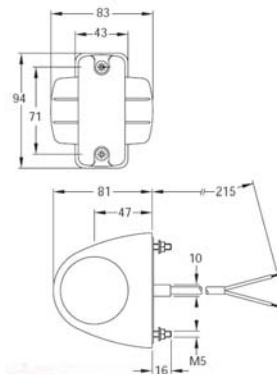

Tekniset tiedot

- Punainen/valkoinen
- sis. johdon

Tilausnumero:

61-428.104.12V Sivüäärivalo pun. / valk. 12V

LED äärivalot Britax Ignite L22

Tekniset tiedot

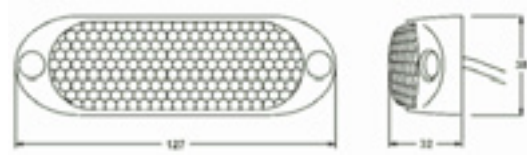

- Jännite: 7V ~ 42V
- Virran tarve: 0.05A ~ 0.06A
- Johtimen pituus: 0.5m
- Täysin vesitiivis

Tilausnumero:

61-L22.00 Sivuäärivalo LED 7-42V,oranssi

61-L22.01 Vilkkuvalo LED 7-42V,oranssi

61-L22.02 Etuäärivalo LED 7-42V,vaikoin.

61-L22.03 Takaäärivalo LED 7-42V,punain.

61-L22.04 Sivuäärivalo LED 7-42V,oranssi



61-L22.00



61-L22.02



61-L22.01



61-L22.04



61-L22.03

Äärivalo 24V, sivulle LED, valkoinen



- Tyylikkäästi muotoiltu LED-äärivalo valkoisella lasilla
- Ulkomitat 252 x 22 x 18mm
- 18 kpl tehoelementtejä (LED)
- Sopii vaaka- tai pystyasennukseen
- Vesitiivis kotelo
- Tehontarve 24V / 0,8 W
- Kaapeli 0,5 m
- Hyvä värinänkesto

Tilausnumero:

61-40026003

Äärivalo 24V, taakse, LED, punainen



- Tyylikkäästi muotoiltu LED -äärivalo punaisella lasilla
- Ulkomitat 252x22x18mm
- 18kpl tehoelementtejä (LED)
- Sopii vaaka- tai pystyasennukseen
- Vesitiivis kotelo
- Tehontarve 24V / 0,8 W
- Kaapeli 0,5 m
- Hyvä värinänkesto

Tilausnumero:

61-40026002

Äärivalo 24V, sivulle, LED, keltainen



- Tyylikkäästi muotoiltu LED -äärivalo keltaisella lasilla
- Ulkomitat 252x22x18mm
- 18kpl tehoelementtejä (LED)
- Sopii vaaka- tai pystyasennukseen
- Vesitiivis kotelo
- Tehontarve 24V / 0,8 W
- Kaapeli 0,5 m
- Hyvä värinänkesto

Tilausnumero:

61-40026001

Äärivalo, sivulle, LED, keltainen



- Tyylikkäästi muotoiltu LED-äärivalo keltaisella lasilla
- Ulkomitat 70 x 22 x 18mm
- Vesitiivis kotelo
- Tehontarve 12V ja 24V / 0,8 W
- Kaapeli 0,5 m
- Hyvä tärinänkesto

Tilausnumero:

61-40017001 24V

61-40017201 12V

Äärivalo 24V, taakse, LED, punainen



- Tyylikkäästi muotoiltu LED-äärivalo punaisella lasilla
- Ulkomitat 70 x 22 x 18mm
- Vesitiivis kotelo
- Tehontarve 24V / 0,8 W
- Kaapeli 0,5 m
- Hyvä tärinänkesto

Tilausnumero:

61-40017002

Äärivalo 24V, eteen, LED, valkoinen



- Tyylikkäästi muotoiltu LED-äärivalo kirkaalla lasilla
- Ulkomitat 70 x 22 x 18mm
- Vesitiivis kotelo
- Tehontarve 24V / 0,8 W
- Kaapeli 0,5 m
- Hyvä tärinänkesto

Tilausnumero:

61-40017003

Äärivalo 24V eteen, 2xLED, valkoinen

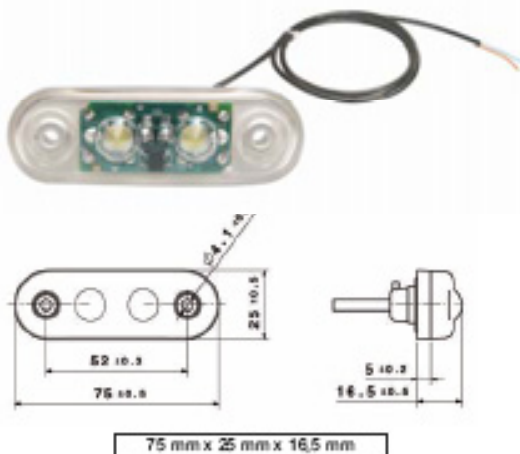

- Pienikokoinen kahden ledin valaisin
- Ulkomitat 75 x 25 x 16,5mm
- Vesitiivis kotelo, ADR hyväksyntä
- E-hyväksytty pysty ja vaaka-asennossa
- Tehontarve 24V 1,1 W
- Kaapeli 0,5 m
- Valmistaja: Vignal

Tilausnumero:

61-104290



Rekisterikilven valo LED 24V

- Kestävä LED valo
- Kaapeli 0,5 m, ADR hyväksytty

Tilausnumero:

61-40205508 LED Rekisterikilven valo 24V

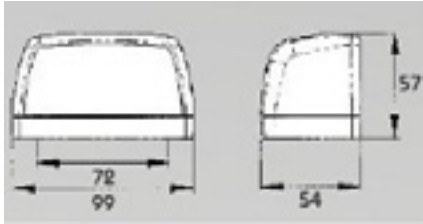

Rekisterikilven valo LED Britax Ignite



- 132 x 62 x 72 mm
- 7-42V
- Kaapeli 0,5m, ADR-hyv.

Tilausnumero:

61-L23.00 Rekisterikilven valo,7-42V LED

Rekisterikilven valo EPP98/EPP96



- 101 x 53,3 x 58,2 mm

EPP98: DAF (LF >=2001)
Renault Trucks (Midlum >=2003 - Mascott >= 1998)
Volvo Trucks (FL >=2006)

61-196010 Rekisterikilven valo EPP98, AMP JPT-liitäntä

61-196020 Rekisterikilven valo EPP96, PF-liitäntä

61-280009 Johtosarja EPP98 rekisterivalolle

61-000176 Johdon läpivientiholkki, EPP96

OS5008 Polttimo Osram r10W 10 W 12V

OS5637 Polttimo Osram r10W 10 W 24V

Rekisterikilven valo Britax



- 106 x 57 x 57 mm
- Sopii polttimot R10W 12V ja 24V

Tilausnumero:

<u>61-867.00</u>	<u>Rekisterikilven valaisin</u>
<u>OS5008</u>	<u>Polttimo Osram r10W 10 W 12V</u>
<u>OS5637</u>	<u>Polttimo Osram r10W 10 W 24V</u>

Rekisterikilven tausta LED valoilla

Tekniset tiedot

- Korkeus 150 mm, leveys 633 mm
- Kaksi LED rekisterivaloa ja yksi LED lisäjarruvalo
- johto 3,5 m
- 24V

Tilausnumero:

61-40205500 LED rekisterikilven tausta





Kolmioheijastin

- Korkeus 138,3 mm
- Kiinnitysreikien (5,2 mm) väli 70 mm
- Musta tausta

Tilausnumero:

61-26106004 Kolmioheijastin, ruuvikiinnitys

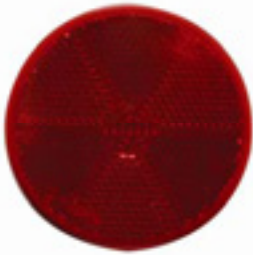

Pyöreä heijastin

- Halkaisija 80 mm
- Itsekiinnittyvä
- Punainen

Tilausnumero:

61-620236 Pyöreä heijastin punainen

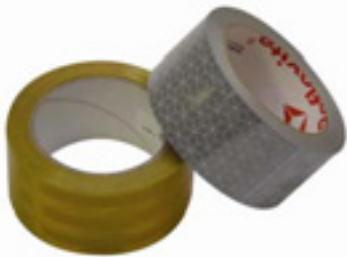

Heijastinsignaalinauha

- 12,50 m x 50 mm

Tilausnumero:

61-465319 Signaalinauha keltainen

61-465329 Signaalinauha valkoinen

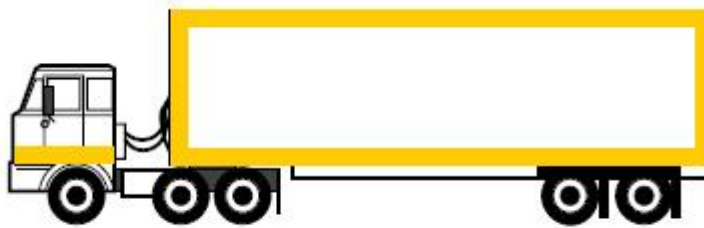

Peruutushälytin

- Erittäin korkealaatuinen peruutushälytin
- Epoksitäyte takaa pöly- ja roiskevesitiiviyyden sekä värinänkeston
- Helppo asennettava
- Sama tuote 12V ja 24V käyttökohteisiin



- Jännitealue 10 – 32V
- Tehon tarve 87dB = 2W, 102dB = 6W ja säätävä 9W
- Äänenpaineen mittaus (A) etäisyydellä 1,2m ± 4 dB
- Äänen taajuus 960 – 1440 Hz
- Toimintalämpötila -40 - +85°C

MALLIT:

tilausnumerot

61-630100 **102 dB**

61-630110 **82-102 dB**, säätyy ympäristön ääntä 5-10 dB voimakkaammaksi

61-630120 **87 dB**

Til. nro: RKVALO1



OY KAHA AB, PL 117, 01510 VANTAA
Puh. (09) 615 6800, Fax (09) 615 68301
www.kaha.fi teollisuus@kaha.fi